

Bedienungsanleitung FLIR ONE Edge-Serie



Inhaltsverzeichnis

1	Hinweise für Benutzer	1
1.1	Online-Dokumente	1
1.2	Support	1
1.3	Zu diesem Handbuch	1
1.4	Konformitätserklärung	1
2	Sicherheitsinformationen	2
3	Kamerateile	4
4	Schnelleinstieg	5
5	Umgang mit der Kamera	6
5.1	Allgemeine Informationen	6
5.2	Laden des Akkus	6
5.3	Ein- und Ausschalten der Kamera	6
5.4	Anschließen der Kamera	6
5.5	Zurücksetzen auf Standardeinstellungen	7
6	Verwendung der FLIR ONE-App	8
6.1	Kameraansicht	8
6.2	Kalibrierung	8
6.3	Galerie	8
6.4	Cloud-Speicher	8
6.5	Schubladenmenü	9
7	Verwendung einer Wärmebildkamera	10
7.1	Messungen	10
7.2	Emissionsgrad	10
8	Reinigen der Kamera	11
8.1	Kameragehäuse, Kabel und weitere Teile	11
8.2	Infrarotobjektiv	11
9	Entsorgung elektronischer Geräte	12
9.1	Demontage für das Recycling	12
10	Haftungsausschlüsse	14
10.1	Haftungsausschluss	14
10.2	Bestimmungen der US-amerikanischen Regierung	14
10.3	Patente	14
10.4	Qualitätssicherung	14
10.5	Lizenzen von Drittanbietern	14
10.6	Nutzungsstatistiken	14
10.7	Urheberrecht	14

1.1 Online-Dokumente

Unsere Handbücher werden laufend aktualisiert und online veröffentlicht.

Das Benutzerhandbuch der FLIR ONE Edge-Serie und andere Produktdokumentationen der Serie finden Sie unter <https://support.flir.com/resources/99yx>.

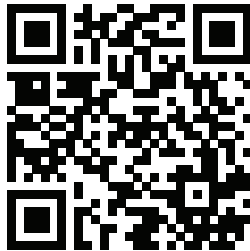

Die Handbücher für unsere anderen aktuellen sowie eingestellten Produkte finden Sie unter <https://support.flir.com/resources/app>.

1.2 Support

Wenn Probleme auftreten oder Sie Fragen zu unserem Produkt haben, wenden Sie sich an unser Technisches Support-Center unter: <https://support.flir.com>.







1.3 Zu diesem Handbuch







FLIR Systems veröffentlicht allgemeine Handbücher, die sich auf mehrere Modelle einer Kameraserie beziehen. Das bedeutet, dass dieses Handbuch Beschreibungen und Erläuterungen enthalten kann, die möglicherweise nicht auf Ihr Kameramodell zutreffen.

Die englische Ausgabe ist die maßgebliche Version dieser Veröffentlichung. Bei Abweichungen aufgrund von Übersetzungsfehlern gilt der englische Text. Alle nachträglichen Änderungen werden zuerst in die englische Ausgabe eingearbeitet.

1.4 Konformitätserklärung

Der vollständige Wortlaut der Konformitätserklärung ist unter folgender Internetadresse abrufbar: <https://support.flir.com/resources/99yx>.

	WARNUNG
Anwendungsbereich: Digitalgeräte der Klasse B.	
<p>Tests haben ergeben, dass dieses Gerät die Grenzwerte für digitale Geräte der Klasse B gemäß Teil 15 der FCC-Regeln erfüllt. Diese Grenzwerte wurden festgelegt, um einen angemessenen Schutz gegen störende Interferenzen in Wohngebieten zu erzielen. Dieses Gerät erzeugt und verwendet Funkfrequenzenergie und kann diese ausstrahlen. Wenn das Gerät nicht gemäß den Anweisungen installiert und verwendet wird, kann es zu störenden Interferenzen mit dem Funkverkehr kommen. Es kann jedoch nicht garantiert werden, dass es bei einzelnen Installationen nicht zu Interferenzen kommt. Wenn dieses Gerät störende Interferenzen beim Radio- oder Fernsehempfang verursacht (dies kann durch Aus- und Einschalten des Geräts festgestellt werden), werden folgende Maßnahmen zur Behebung der Interferenzen empfohlen:</p> <ul style="list-style-type: none"> • Empfangsantenne anders ausrichten oder neu positionieren. • Abstand zwischen Gerät und Empfänger vergrößern. • Gerät an eine Steckdose anschließen, die nicht an denselben Stromkreis wie der Empfänger angeschlossen ist. • Händler oder erfahrenen Funk-/Fernsehtechniker hinzuziehen. 	
	WARNUNG
Anwendungsbereich: Digitalgeräte gemäß 15.19/RSS-GEN.	
<p>NOTICE: Dieses Gerät entspricht Part 15 der FCC-Bestimmungen und den lizenzfreien RSS-Standards von Industry Canada. Der Betrieb erfolgt unter den folgenden zwei Bedingungen:</p> <ol style="list-style-type: none"> 1. Dieses Gerät darf keine störenden Interferenzen verursachen. 2. Dieses Gerät muss jede empfangene Interferenz zulassen, darunter Interferenzen, die einen unerwünschten Betrieb auslösen könnten. 	
	WARNUNG
Anwendungsbereich: Digitalgeräte gemäß 15.21.	
<p>HINWEIS: Nicht ausdrücklich von FLIR Systems genehmigte Änderungen oder Anpassungen an diesem Gerät können zur Aufhebung der FCC-Autorisierung zum Betrieb dieses Geräts führen.</p>	
	WARNUNG
Anwendungsbereich: Digitalgeräte gemäß 2.1091/2.1093/KDB 447498/RSS-102.	
<p>Informationen zur Strahlenbelastung durch hochfrequente Strahlung: Für den am Körper getragenen Betrieb wurde dieses Gerät am Phantom getestet und entspricht den HF-Belastungsrichtlinien der FCC. Dennoch sollte das Gerät so verwendet werden, dass die Wahrscheinlichkeit eines Kontakts mit Menschen während des normalen Betriebs auf ein Minimum reduziert wird.</p>	
	WARNUNG
<p>Dieses Gerät erfüllt garantiert das japanische Gesetz zum Funkverkehr (電波法) und das japanische Gesetz für die Telekommunikationsbranche (電気通信事業法). Änderungen an diesem Gerät dürfen nicht vorgenommen werden (sonst wird die gewährte Bezeichnungsnummer ungültig).</p>	
	VORSICHT
<p>Richten Sie die Infrarotkamera (mit oder ohne Objektivkappe) niemals auf starke Strahlungsquellen wie beispielsweise Geräte, die Laserstrahlen abgeben. Richten Sie sie auch nicht auf die Sonne. Dies könnte unerwünschte Auswirkungen auf die Genauigkeit der Kamera haben. Der Detektor in der Kamera könnte sogar beschädigt werden.</p>	
	VORSICHT
<p>Verwenden Sie die Kamera nicht bei Temperaturen von über 50 °C, sofern in der Benutzerdokumentation oder den technischen Daten nicht anders angegeben. Hohe Temperaturen können die Kamera beschädigen.</p>	

 VORSICHT
Der Akku muss bei Temperaturen zwischen ± 0 °C und 35 °C geladen werden, mit Ausnahme des koreanischen Markts, dort liegt der Bereich zwischen 10 °C und 35 °C . Wenn der Akku bei Temperaturen außerhalb dieses Bereichs geladen wird, kann er heiß werden oder beschädigt werden. Außerdem kann dadurch die Leistung und Lebensdauer des Akkus beeinträchtigt werden.
 VORSICHT
Verwenden Sie niemals Verdünnungsmittel oder ähnliche Flüssigkeiten für Kamera, Kabel oder Zubehör. Dies kann zu Schäden an der Kamera und Personenschäden führen.
 VORSICHT
Beim Reinigen des Infrarotobjektivs ist besondere Vorsicht geboten. Das Objektiv verfügt über eine Antireflexbeschichtung, die leicht beschädigt werden kann. Das Infrarotobjektiv könnte beschädigt werden.
 VORSICHT
Das 5-GHz-Band ist in Japan und Kanada nur für die Nutzung in Innenräumen zugelassen.
 VORSICHT
Die Nichtbeachtung der Sicherheitshinweise kann zu Bränden, Stromschlägen und anderen Verletzungen oder Schäden am Gerät sowie anderen Sachschäden führen. Das Gehäuse besteht aus Kunststoff und enthält empfindliche elektronische Bauteile und Akkus.
<ul style="list-style-type: none">• Durchstechen, brechen, quetschen oder schneiden Sie das Gerät und den Akku nicht.• Setzen Sie das Gerät oder den Akku keiner offenen Flamme oder extrem hohen Temperaturen aus.• Setzen Sie das Gerät oder den Akku keinen Flüssigkeiten oder extrem niedrigem Luftdruck aus.• Lassen Sie das Gerät oder den Akku nicht fallen.• Versuchen Sie nicht, den Akku im Gerät auszutauschen.• Das Gerät oder der Akku muss getrennt vom Hausmüll recycelt oder entsorgt werden.
 VORSICHT
Seien Sie vorsichtig, wenn Sie die Kamera verwenden, um sehr heiße Objekte wie Feuer oder geschmolzenes Metall zu beobachten.



Abbildung 3.1 Ansicht von vorne und von unten

1. Ein/Aus-Taste
2. Kontroll-LEDs
3. USB-C-Anschluss zum Laden
4. Visual camera
5. Infrarotkamera
6. Ausfahrbarer Arm

1. Installieren Sie die von FLIR Systems entwickelte FLIR ONE-App aus Ihrem bevorzugten App Store.

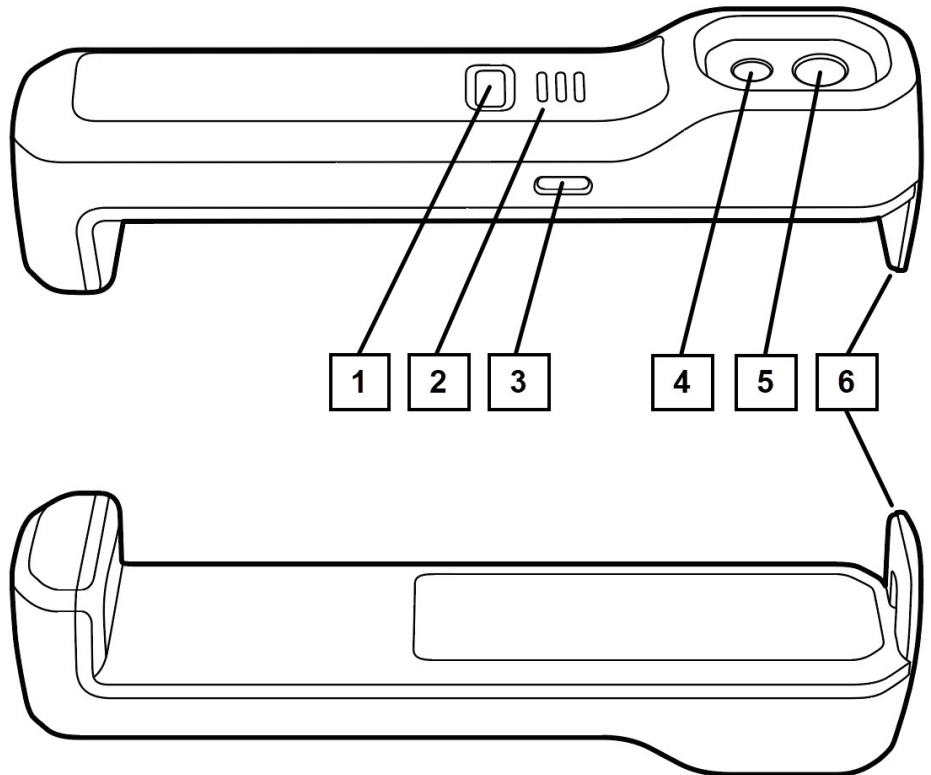

2. Befestigen Sie die FLIR ONE Edge-Kamera an der Rückseite Ihres Mobilgeräts, indem Sie den ausfahrbaren Arm herausziehen, bis die Kamera um das Gerät geklemmt ist. Alternativ können Sie die FLIR ONE Edge-Kamera in der Nähe Ihres Mobilgeräts platzieren.
Hinweis Fahren Sie den Arm nicht bis zur Endstellung aus, um Schäden am Gerät zu vermeiden.
3. Um die FLIR ONE Edge-Kamera einzuschalten, halten Sie die Ein/Aus-Taste gedrückt, bis die LEDs blinken, was bedeutet, dass die Kamera gestartet wird. Es dauert etwa 20 Sekunden, bis die Kamera startet.
4. Starten Sie die FLIR ONE-App auf Ihrem Mobilgerät.
5. Die FLIR ONE-App führt Sie gemäß Ihren Voreinstellungen durch die Einrichtung der App und verbindet (koppelt) die Kamera mit Ihrem Mobilgerät.
6. Um die FLIR ONE Edge-Kamera auszuschalten, halten Sie die Ein/Aus-Taste länger gedrückt, bis die LEDs erlöschen.

5.1 Allgemeine Informationen

- Wenn die FLIR ONE Edge-Kamera mit Ihrem Mobilgerät verbunden ist, kann dies Auswirkungen auf die Signalstärke, die Kompassgenauigkeit und den Signalabstand des NFC-Geräts haben.
- Wenn die FLIR ONE-App mit der FLIR ONE Edge-Kamera verbunden ist, kann sich das Mobilgerät nur über Mobilfunkdaten mit dem Internet verbinden (nicht über WLAN).
- Wenn die FLIR ONE Edge-Kamera nicht physisch mit dem Mobilgerät verbunden ist, meldet die FLIR ONE-App, wenn der Abstand zwischen der Kamera und dem Gerät zu groß wird. Wenn Sie dann den Abstand weiter vergrößern, kann die Verbindung verloren gehen.
- Wenn Sie das Passwort für die Verbindung mit dem WLAN der FLIR ONE Edge-Kamera vergessen haben, müssen Sie die Kamera auf die Standardeinstellungen zurücksetzen.

5.2 Laden des Akkus

1. Verbinden Sie ein Netzteil mit einer Steckdose.
2. Stecken Sie das Netzkabel in den USB-C-Ladeanschluss der FLIR ONE Edge-Kamera ein.
3. Die LEDs an der Vorderseite der Kamera blinken während des Ladevorgangs und leuchten dauerhaft, wenn sie vollständig aufgeladen ist.

5.3 Ein- und Ausschalten der Kamera

- Um die FLIR ONE Edge-Kamera einzuschalten, halten Sie die Ein/Aus-Taste gedrückt, bis die LEDs blinken, was bedeutet, dass die Kamera gestartet wird. Es dauert etwa 20 Sekunden, bis die Kamera startet.
- Um die FLIR ONE Edge-Kamera auszuschalten, halten Sie die Ein/Aus-Taste länger gedrückt, bis die LEDs erlöschen.

Hinweis Wenn die Kommunikation zwischen der FLIR ONE Edge-Kamera und der FLIR ONE-App länger als sieben Minuten inaktiv ist, schaltet sich die Kamera automatisch aus.

5.4 Anschließen der Kamera

1. Platzieren Sie die FLIR ONE Edge-Kamera in der Nähe Ihres Mobilgeräts.
2. Stellen Sie sicher, dass die Kamera eingeschaltet ist.
3. Starten Sie die FLIR ONE-App auf Ihrem Mobilgerät.
4. Die FLIR ONE-App führt Sie gemäß Ihren Voreinstellungen durch die Einrichtung der App und verbindet (koppelt) die Kamera mit Ihrem Mobilgerät.

5.5 Zurücksetzen auf Standardeinstellungen

Wenn Sie das Kamerapasswort vergessen haben, müssen Sie das Gerät auf die Standardeinstellungen zurücksetzen. Das Zurücksetzen auf die Standardeinstellungen kann auch durchgeführt werden, wenn die Kamera nicht wie erwartet funktioniert, z. B. aufgrund anhaltender Verbindungsprobleme. Nach dem Zurücksetzen auf die Standardeinstellungen müssen Sie die Verbindung zwischen Ihrer Kamera und dem Mobilgerät erneut einrichten.

Gehen Sie folgendermaßen vor:

1. Stellen Sie sicher, dass das USB-Kabel nicht angeschlossen ist.
2. Schalten Sie die FLIR ONE Edge-Kamera aus.
3. Halten Sie die Ein/Aus-Taste gedrückt. Halten Sie die Taste etwa 15 Sekunden lang gedrückt, während die LEDs blinken. Lassen Sie die Taste wieder los, wenn alle LEDs durchgehend leuchten.

Hinweis Sie müssen die Taste zur richtigen Zeit loslassen, was ein wenig schwierig sein kann. Wenn Sie die Taste zu früh oder zu spät loslassen, schaltet sich die Kamera aus und es erfolgt kein Zurücksetzen auf die Standardeinstellungen.

4. Die Kamera wird nach erfolgreichem Zurücksetzen auf die Standardeinstellungen neu gestartet. Die LEDs blinken während dieses Vorgangs, der länger als 20 Sekunden dauern kann.

6.1 Kameraansicht

Wenn die FLIR ONE Edge-Kamera mit der FLIR ONE-App verbunden ist, können Sie die Live-Ansicht der Kamera sehen und ein Bild oder Video aufnehmen.

Die Kameraansicht enthält Funktionen zum Ändern der Live-Ansicht:

- **IR-Skala:** Skala ein-/ausblenden. Skalengrenzwerte anpassen.
- **Farbe:** Wählen Sie aus neun Farbpaletten.
- **Messungen:** Einstellbare Messpunkte. Automatische Verfolgung der heißesten und kältesten Punkte.
- **Bildmodus:** Infrarot, DC (visuell), MSX.
- **MSX-Abstand:** Richten Sie visuelle und Wärmebilder im MSX-Modus je nach Abstand zum Objekt aus.
- **Temperaturbereich:** Wählen Sie einen geeigneten Objekttemperaturbereich.

6.2 Kalibrierung

Die Kamera kalibriert und aktualisiert das Bild in regelmäßigen Abständen automatisch, um ein optimales Bild zu bereitzustellen. In der Wärmebildkamera befindet sich ein mechanischer Verschluss, der während der Kalibrierung aktiviert wird und ein Klickgeräusch erzeugt. Beim Auslösen des Verschlusses wird das Bild für kurze Zeit eingefroren. Die Kamera wird beim ersten Einschalten und danach in regelmäßigen Abständen automatisch kalibriert. Es ist auch möglich, eine Kalibrierung manuell in der FLIR ONE-App zu starten.

6.3 Galerie

Aufgenommene Bilder und Videos können in der Galerie der FLIR ONE-App angezeigt werden. Bilder und Videos können auch in der Galerie des Mobilgeräts gespeichert werden, wenn eine entsprechende Berechtigung vorliegt. Berechtigungen werden bei der Ersteinrichtung oder später in den Einstellungen der FLIR ONE-App festgelegt.

Informationen zum Bild werden in den Bilddetails angezeigt, wo es auch möglich ist, dem Bild einen Kommentar hinzuzufügen.

In der Galerie der FLIR ONE-App können Bilder mit denselben Funktionen wie in der Kameraansicht bearbeitet werden.

Bilder und Videos können mit anderen Apps geteilt werden, z. B. über eine Social Media-App auf Ihrem Mobilgerät.

Sie können Bilder und Videos in den Cloud-Speicher hochladen, siehe Abschnitt 6.4 *Cloud-Speicher*.

6.4 Cloud-Speicher

FLIR Ignite ist ein Cloud-Speicherdienst für Wärmebilder. In FLIR Ignite können Sie Ihre hochgeladenen Bilder anzeigen, organisieren, suchen, herunterladen und freigeben.

Sie können Bild- und Videodateien aus der Galerie der FLIR ONE-App manuell auf Ihr FLIR Ignite-Konto hochladen. Sie können die App auch so einrichten, dass Dateien automatisch hochgeladen werden.

Über eine Einstellung können Sie auswählen, welche Mobilfunkdaten zum Hochladen in die FLIR Ignite verwendet werden sollen. Wenn diese Einstellung deaktiviert ist, müssen Sie die FLIR ONE-App von der FLIR ONE Edge-Kamera trennen und die App mit einem FLIR Ignite-Konto koppeln, bevor Sie Dateien hochladen können.

Um Ihr FLIR Ignite-Konto zu erstellen und darauf zuzugreifen, besuchen Sie die Seite <https://ignite.flir.com>.

6.5 Schubladenmenü

Im Schubladenmenü finden Sie:

- Einstellungen und Kontoinformationen für FLIR Ignite.
- Informationen zur Kamera.
- Einstellungen für die FLIR ONE-App.
- Hilfe zur Verwendung der App.
- Kontaktinformationen für den Support.
- Andere verfügbare Apps, die mit der FLIR ONE Edge-Kamera kompatibel sind.

Verwendung einer Wärmebildkamera

7.1 Messungen

Messungen mit Wärmebildkameras zeigen die Temperatur auf der Oberfläche eines Objekts an. Die Messgenauigkeit hängt von vielen Faktoren ab, einschließlich des Abstands zum Objekt, der Umgebungstemperatur und des Emissionsgrads des beobachteten Materials.

Wir empfehlen Benutzern, unter <https://www.flir.com/support-center/training> mehr über Thermografie zu erfahren.

7.2 Emissionsgrad

Die angezeigte Temperatur wird bei aktivierter Punktmessung von vielen Faktoren beeinflusst, unter anderem von einer Eigenschaft des Zielmaterials, die als Emissionsgrad bezeichnet wird. Diese Eigenschaft gibt an, wie gut das Zielmaterial thermische Energie abgibt oder abstrahlt. Einige Materialien haben einen höheren Emissionsgrad als andere. Glänzende oder reflektierende Materialien, wie z. B. Metalle emittieren eher schlecht. Für die meisten Materialien ist die Standardeinstellung „Matt“ gut geeignet.

8.1 Kameragehäuse, Kabel und weitere Teile

Verwenden Sie eine der folgenden Flüssigkeiten:

- Warmes Wasser
- Milde Reinigungslösung

Ausrüstung:

- Ein weiches Tuch

Gehen Sie folgendermaßen vor:

1. Tränken Sie das Tuch in der Flüssigkeit.
2. Wringen Sie das Tuch aus, um überschüssige Flüssigkeit zu entfernen.
3. Reinigen Sie das Teil mit dem Tuch.



VORSICHT

Verwenden Sie niemals Verdünnungsmittel oder ähnliche Flüssigkeiten für Kamera, Kabel oder Zubehör. Dies könnte zu Beschädigungen führen.

8.2 Infrarotobjektiv

Verwenden Sie eine der folgenden Flüssigkeiten:

- Eine handelsübliche Reinigungslösung für Objektive mit über 30%igem Isopropylalkohol
- 96 % Ethylalkohol (C₂H₅OH).

Ausrüstung:

- Watte



VORSICHT

Wenn Sie ein Objektivreinigungstuch verwenden, muss es trocken sein. Verwenden Sie kein Objektivreinigungstuch mit den oben aufgeführten Flüssigkeiten. Diese Flüssigkeiten können dazu führen, dass sich Material auf dem Objektivreinigungstuch löst. Dieses Material kann unerwünschte Auswirkungen auf die Oberfläche des Objektivs haben.

Gehen Sie folgendermaßen vor:

1. Tränken Sie die Watte in der Flüssigkeit.
2. Drücken Sie die Watte aus, um überschüssige Flüssigkeit zu entfernen.
3. Reinigen Sie das Objektiv nur einmal, und werfen Sie die Watte weg.



WARNUNG

Lesen Sie unbedingt alle entsprechenden MSDS (Material Safety Data Sheets, Sicherheitsdatenblätter) und Warnhinweise auf den Behältern durch, bevor Sie eine Flüssigkeit verwenden: Flüssigkeiten können gefährlich sein.



VORSICHT

- Gehen Sie bei der Reinigung des Infrarotobjektivs behutsam vor. Das Objektiv ist mittels einer Beschichtung entspiegelt, die sehr empfindlich ist.
- Reinigen Sie das Infrarotobjektiv sehr vorsichtig, da andernfalls die Entspiegelung Schaden nehmen könnte.

Entsorgung elektronischer Geräte

Elektro- und Elektronik-Altgeräte (WEEE) stellen eine Gefahr für die menschliche Gesundheit und die Umwelt dar, wenn sie nicht ordnungsgemäß entsorgt werden. Dieses Produkt darf nicht als unsortierter Abfall entsorgt werden, sondern muss zur Wiederverwertung und zum Recycling an separate Sammelstellen geschickt werden. Weitere Informationen erhalten Sie bei der zuständigen lokalen Behörde.



9.1 Demontage für das Recycling

Bauen Sie die Kamera vor der Entsorgung auseinander und entsorgen Sie die Teile getrennt.

1. Heben Sie mit einem dünnen Messer eine Ecke des Produktetiketts an. Entfernen Sie das Produktetikett.
2. Lösen Sie mit einem T6-Torx-Schraubendreher die beiden Schrauben von der hinteren Abdeckung. Entfernen Sie die hintere Abdeckung.
3. Trennen Sie den Akkuanschluss, indem Sie die seitliche Lasche des Anschlusses anheben. Entnehmen Sie den Akku.
4. Entfernen Sie das Gap Pad.
5. Lösen Sie mit einem T6-Torx-Schraubendreher die vier Schrauben, die die Elektronikbaugruppe zusammenhalten. Heben Sie die Elektronikbaugruppe heraus.

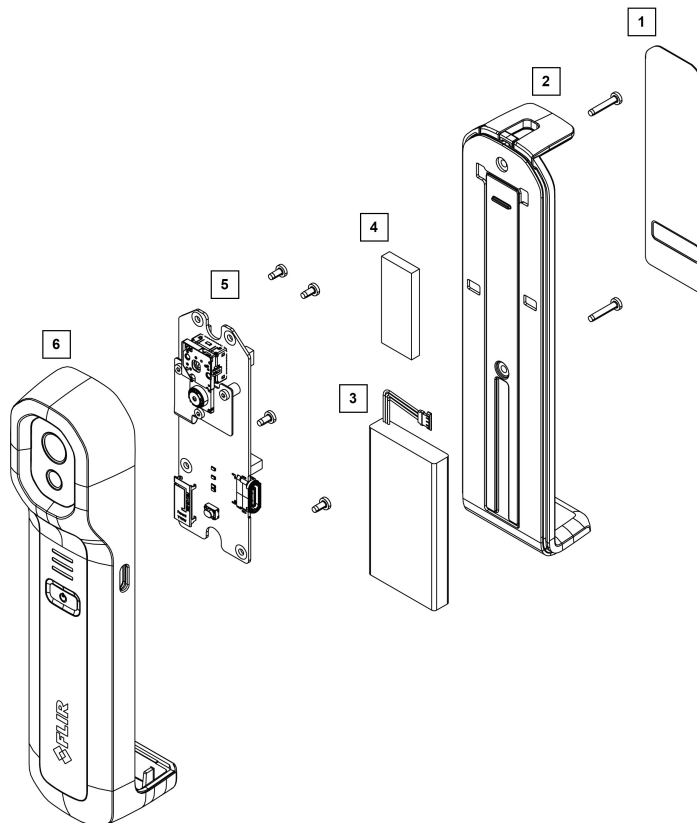

1. Produktetikett: Kunststoff (PET)
2. Hintere Abdeckung: Metall (Zink, Stahl), Silikonkautschuk, PU-Schaumstoff
3. Akku: Lithium-Ionen-Akku

4. Gap Pad: HC5000 (Silikon, Glasfaser)
5. Elektronikbaugruppe: Leiterplatte, Komponenten
6. Kameragehäuse: Kunststoff (PC-ABS), Glas (BK7, Si), Metall (Aluminium), PU-Schaumstoff

10.1 Haftungsausschluss

Die Garantiebedingungen finden Sie unter <https://www.flir.com/warranty>.

10.2 Bestimmungen der US-amerikanischen Regierung

Dieses Produkt unterliegt möglicherweise den US-Exportbestimmungen. Senden Sie alle Anfragen an exportquestions@flir.com.

10.3 Patente

Dieses Produkt ist durch Patente, Geschmacksmuster, angemeldete Patente oder angemeldete Geschmacksmuster geschützt. Weitere Informationen finden Sie im Patentregister von FLIR Systems:

<https://www.flir.com/patentnotices>

10.4 Qualitätssicherung

Das für die Entwicklung und Herstellung dieser Produkte eingesetzte Qualitätsmanagementsystem wurde nach dem Standard ISO 9001 zertifiziert.

FLIR Systems setzt auf eine ständige Weiterentwicklung. Aus diesem Grunde behalten wir uns das Recht vor, an allen Produkten Änderungen und Verbesserungen ohne vorherige Ankündigung vorzunehmen.

10.5 Lizenzen von Drittanbietern

Informationen zu Lizenzen von Drittanbietern finden Sie über die Benutzeroberfläche des Produkts.

10.6 Nutzungsstatistiken

FLIR Systems behält sich das Recht vor, anonyme Nutzungsstatistiken zu erstellen, um die Qualität der Software und Dienstleistungen des Unternehmens zu sichern und zu verbessern.

10.7 Urheberrecht

© FLIR Systems, Inc. Alle Rechte weltweit vorbehalten. Ohne vorherige schriftliche Genehmigung von FLIR Systems darf die Software einschließlich des Quellcodes weder ganz noch in Teilen in keiner Form, sei es elektronisch, magnetisch, optisch, manuell oder auf andere Weise, vervielfältigt, übertragen, umgeschrieben oder in eine andere Sprache oder Computersprache übersetzt werden.

Ohne vorherige schriftliche Zustimmung von FLIR Systems ist es nicht gestattet, dieses Handbuch oder Teile davon zu vervielfältigen, zu fotokopieren, zu reproduzieren, zu übersetzen oder auf ein elektronisches Medium oder in eine maschinenlesbare Form zu übertragen.

Namen und Marken, die auf den hierin beschriebenen Produkten erscheinen, sind entweder registrierte Marken oder Marken von FLIR Systems und/oder seinen Niederlassungen. Alle anderen hier angeführten Marken, Handelsnamen oder Firmennamen werden nur zu Referenzzwecken verwendet und sind Eigentum der jeweiligen Besitzer.



Website

<http://www.flir.com>

Customer support

<http://support.flir.com>

Copyright

© 2023, FLIR Systems, Inc. All rights reserved worldwide.

Disclaimer

Specifications subject to change without further notice. Models and accessories subject to regional market considerations. License procedures may apply. Products described herein may be subject to US Export Regulations. Please refer to exportquestions@flir.com with any questions.

Publ. No.: T810603
Release: AD
Commit: 90183
Head: 90238
Language: de-DE
Modified: 2023-02-07
Formatted: 2023-02-09